

アルミ窓から、“あたらしいアルミ樹脂複合窓”に進化

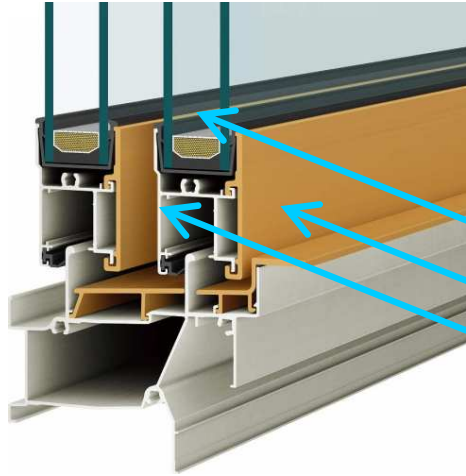

断熱性能が飛躍的に向上！
アルミ窓ではできなかった、
窓の外観カラーは外壁の色に合わせて、
内観カラーはそれぞれのお部屋に最適な
の組合せが可能。エピソードNEOなら、
コーディネイトの幅が大きく広がります。

ガラス溝幅26mm

樹脂

アルミ

□カラーバリエーション

内外別色 外観色



内観色



内外同系色 外観色



内観色



断熱性



日射熱取得性

【断熱性と日射熱取得率】

【平成28年省エネルギー基準】

建具とガラスの組合せによる熱貫流率および日射熱取得率※1

建具の仕様	ガラスの仕様	日射熱取得率						熱貫流率 W/(㎡・K)
		付属部材なし		紙障子		外付けブラインド		
		日射取得型	日射遮蔽型	日射取得型	日射遮蔽型	日射取得型	日射遮蔽型	
木と金属の複合材料製建具又は樹脂と金属の複合材料製建具	Low-E複層 (G16以上)	0.51	0.32	0.30	0.21	0.12	0.09	2.15
	Low-E複層 (A10以上)	0.51	0.32	0.30	0.21	0.12	0.09	2.33
	Low-E複層 (G8以上G16未満)	0.51	0.32	0.30	0.21	0.12	0.09	3.49
	Low-E複層 (A5以上A10未満)	0.51	0.32	0.30	0.21	0.12	0.09	
	複層 (A10以上)	0.63		0.30		0.14		4.07
	複層 (A6以上A10未満)	0.63		0.30		0.14		

※1: 国立研究開発法人建築研究所ホームページ内「平成28年省エネルギー基準に準拠したエネルギー消費性能の評価に関する技術情報(住宅)」による。

●【平成28年省エネルギー基準】では、右記の数値を用いた適合評価が必要です。

●一部機種・サイズで右記性能に該当しないものがあります。



防露性

【防露性能】

アルミ窓と比べて結露がしにくい。
結露を抑えて汚れを防ぎ、お部屋を清潔に保ちます。
結露はカーテンや窓額縁、床の汚れの原因になるだけでなく、
住まいの耐久性にも影響を与えます。アルミ樹脂複合窓は、
この不快な結露を抑えます。

※注意結露は窓の性能だけでなく住まいや自然環境に影響されます。
室内の条件によって結露が発生する場合があります。



アルミ樹脂複合窓
ガラスにも障子フレームにも
結露はほとんど見られません。



アルミ窓(単板ガラス)
ガラスにも障子フレームにも
結露が発生し、水滴が流れて
います。

●条件 室内温度:20℃ 室外温度:0℃ 相対湿度:50%



耐風圧

【耐風圧性能】 ※一部窓種・サイズを除きます。

■ S-3

風速約50m/sの風圧に耐えられる性能基準をクリア。3階建てなどの高所でも安心してご使用いただけます。



気密性

【気密性能】 ※一部窓種を除きます。

■ A-4

外気の流入を防止して高い気密性を発揮する
エアタイト構造を採用しています。

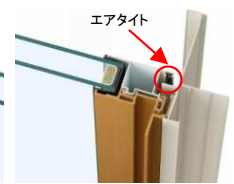
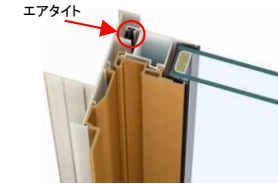

遮音性

【遮音性能】 ※一部窓種を除きます。

住宅性能表示 音環境 透過損失等級(外壁開口部)等級3・等級2

※住宅型性能認定による(ガラスの仕様により異なります)。



水密性

【水密性能】 ※一部窓種を除きます。

■ W-4

引違い窓の下枠は、雨などの水もスムーズに排水される構造になっています。

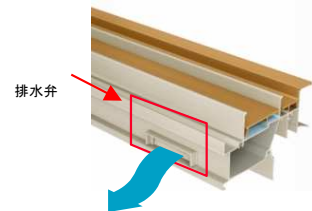

※窓の性能表示マーク(性能ピクト)は(一社)日本サッシ協会が窓の性能を普及促進する目的で定めた登録商標です。

アルミ窓から、“あたらしいアルミ樹脂複合窓”に進化

断熱性能・防露性能の向上

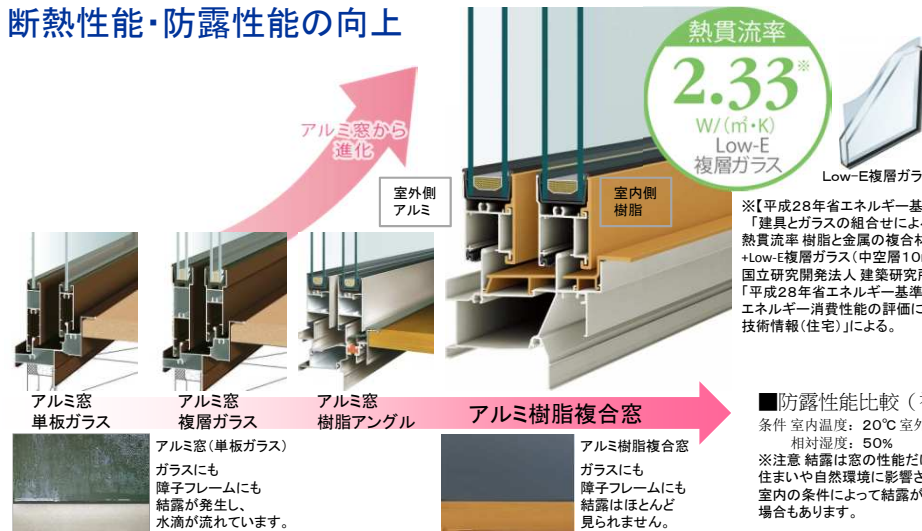

アルミ窓ではできなかった、窓の外観カラー×内観カラーの組合せ

外観色 アルミ	内観色 樹脂
B1 ブラウン	CD クリア
B7 カムブラック	CE ナチュラル
H2 ブラチナステン	CM ダークブラウン
S1 ピュアシルバー	YW ホワイト
YW ホワイト	
B1 ブラウン	B1 ブラウン
B7 カムブラック	B7 カムブラック
H2 ブラチナステン	ET ブラチナステン
YW ホワイト	YW ホワイト

ラインアップ

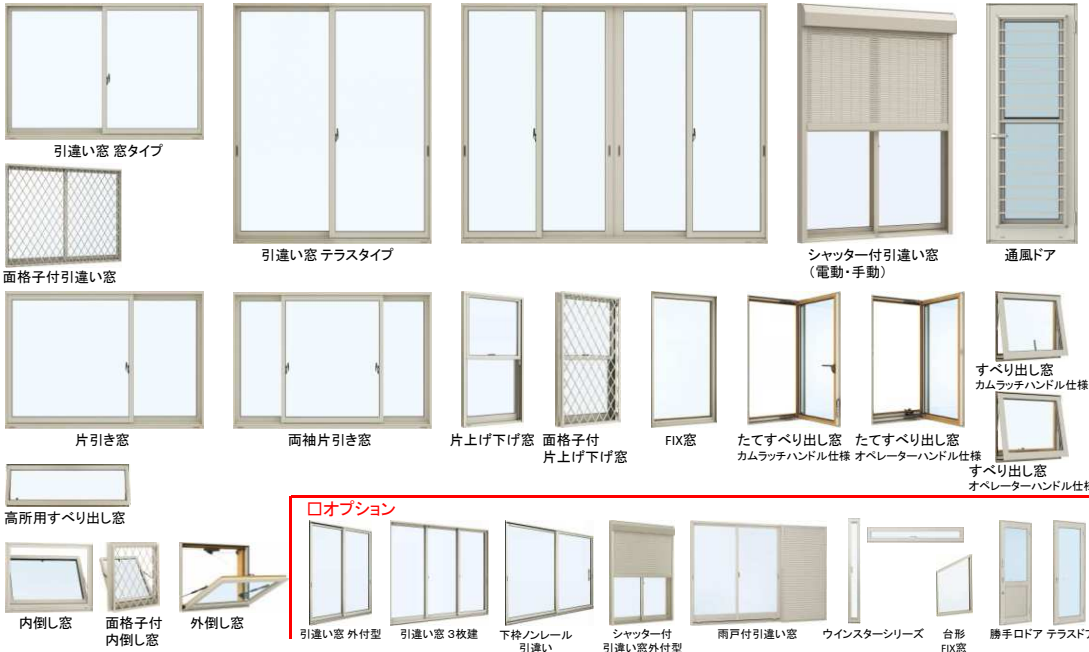

窓は熱の出入りがいちばん多い場所です。

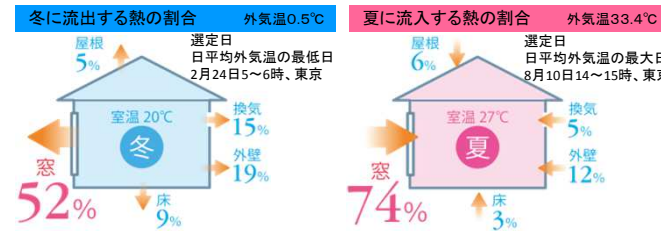

※「H25年省エネルギー基準に準拠した算定・判断の方法及び解説 II 住宅」標準住戸のプランにおける例で、AE-Sim/Heat による当社の計算結果より。窓種:アルミ(複層ガラス)
【算出条件】
使用ソフト: AE-Sim/Heat (建築の温熱環境シミュレーションプログラム) / 株式会社 建築環境ソリューションズ 気象データ: 「拡張メダス気象データ」2000年版 標準年/(一社) 日本建築学会住宅モデル: 「平成25年省エネルギー基準に準拠した算定・判断の方法及び解説 II 住宅」標準住戸のプラン 2階建て/延床面積: 120.08㎡/開口率: 26.8% (4~8地域) 躯体: 平成11年省エネルギー基準適合レベル

断熱性能が高い「エピソードNEO」なら、年間冷暖房費も節約できます。

■各地域の年間冷暖房費の比較 (エアコン設定温度 冬20℃、夏27℃の場合)

地域	アルミ窓 (複層ガラス)	エピソードNEO (Low-E複層ガラス)
東京	41,715円	34,629円
名古屋	50,468円	42,005円
大阪	46,803円	38,882円
福岡	41,822円	35,307円

【試算条件】
熱負荷計算プログラム「AE-Sim/Heat」((株)建築環境ソリューションズ)を用いて算出した年間冷暖房費を「平成25年省エネルギー基準に準拠した算定・判断の方法及び解説 II 住宅」((一財)建築環境・省エネルギー機構)に基づきエネルギー消費量、冷暖房費に換算。
●住宅モデル 2階建て/延床面積: 120.08㎡/開口率: 26.8%
●平成25年省エネルギー基準に準拠した算定・判断の方法及び解説 II 住宅」標準住戸のプラン
●気象データ「拡張メダス気象データ」2000年版標準年/(一社) 日本建築学会
●計算地点 東京、名古屋、大阪、福岡
●空調設定冷房: 27℃ (就寝時28℃)・60%暖房: 20℃
●空調運転方法間歇運転
●住宅の仕様開口部※1: アルミ樹脂複合サッシ(Low-E複層ガラス日射遮蔽(A10以上))アルミサッシ(複層(A6以上A10未満))
●躯体: 平成25年基準レベル相当
※1熱貫流率仕様に応じた開口部の熱貫流率を使用
【日射熱取得率】ガラス種別及び付属部材に応じた日射熱取得率を使用
●建物居室の8窓にレースカーテン、和室の窓に和障子を併用
●電気料金単価27円/kwh(税込)
(一社) 全国家庭電気製品公正取引協議会 新電力料金目安単価

充実した防火性能で安心と快適性を両立させた防火窓Gシリーズ

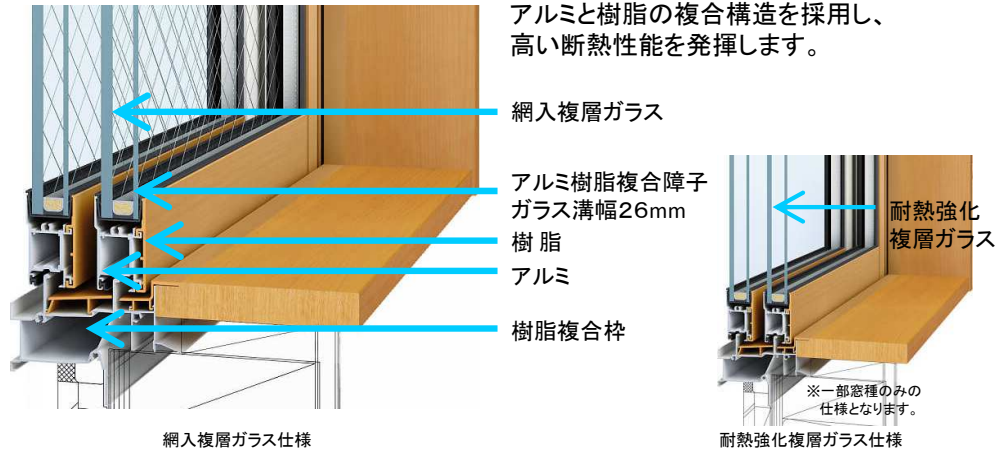

□カラーバリエーション

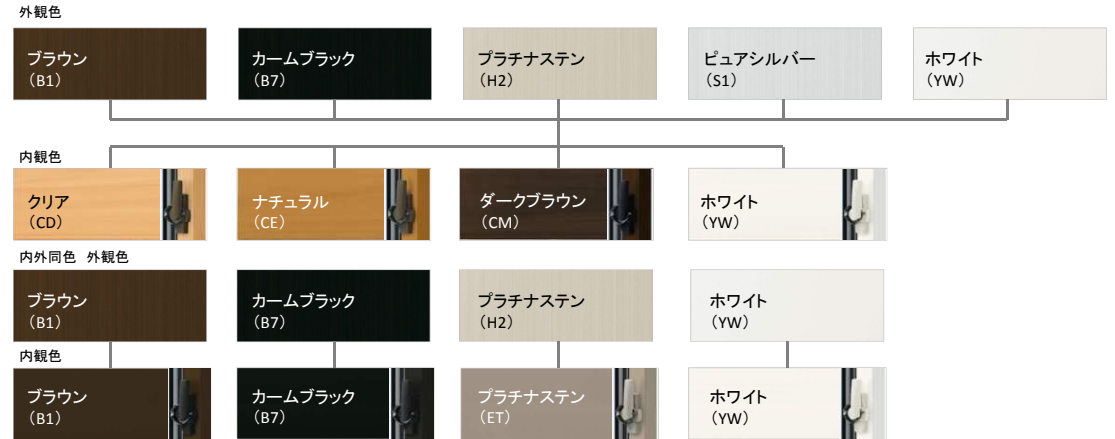

【開口部の仕様別熱貫流率(平成28年省エネルギー基準・木造)】

当一覧表は、国立研究開発法人建築研究所ホームページ内「平成28年省エネルギー基準に準拠したエネルギー消費性能の評価に関する技術情報(住宅)」に準拠しています。

建具の仕様	ガラスの仕様	中空層の仕様		開口部の熱貫流率 (W/m ² ·K)			
		ガスaの封入	中空層の厚さ	付属部材なし	シャッター・戸閉付	和障子	飛障子あり
木と金属の複合材料製建具又は樹脂と金属の複合材料製建具 ※1	Low-E複層ガラス ※2	されている	16mm以上	2.15	1.96	1.86	1.77
			8mm以上16mm未満	2.33	2.11	1.99	1.89
		されていない	4mm以上8mm未満	3.49	3.04	2.82	2.59
			10mm以上	2.33	2.11	1.99	1.89
	複層ガラス	5mm以上10mm未満	3.49	3.04	2.82	2.59	
		10mm以上	3.49	3.04	2.82	2.59	
		6mm以上10mm未満	4.07	3.49	3.21	2.90	

注1)「ガス」とは、アルゴンガス又は熱伝導率がこれと同等以下のものをいう

※1)「樹脂と金属の複合材料製(建具)」とは、屋外側の建具の大半に金属、屋内側の建具の大半に樹脂を使用した構造をいう。

※2)「Low-E複層」とは、2枚の板ガラスと1つの中空層からなるものであり、1枚以上の板ガラスにLow-E膜を中空層に面するように使用しているものをいう。低放射複層ガラスともいう。



【開口部の仕様別日射熱取得率(平成28年省エネルギー基準・木造)】

当一覧表は、国立研究開発法人建築研究所ホームページ内「平成28年省エネルギー基準に準拠したエネルギー消費性能の評価に関する技術情報(住宅)」に準拠しています。

ガラスの仕様	開口部の日射熱取得率 g	開口部の日射熱取得率 g			YKK AP製 ガラス
		付属部材なし	和障子	外付ブラインド※1	
Low-E複層ガラス	日射取得型	0.51	0.30	0.12	・Low-E複層ガラス(断熱タイプ)ニュートラル ・Low-E複層ガラス(断熱タイプ)ブルー/ブロンズ ・Low-E複層ガラス(断熱タイプ)ブルー
	日射遮蔽型	0.32	0.21	0.09	
(二重) 複層ガラス	熱線反射ガラス1種	0.49	0.26	0.11	※1.YKKAP製品では、多機能ルーバー(アルミルーバー)、X-BLINDが適合します。
	熱線反射ガラス2種	0.30	0.19	0.08	
	熱線反射ガラス3種	0.13	0.10	0.05	
	熱線反射ガラス4種	0.42	0.22	0.10	
複層ガラス	0.63	0.30	0.14	・一般複層ガラス	
単板ガラス2枚を組み合わせ合わせたもの a(1)	0.63	0.30	0.14	・ダブルガラスルーバー型	

注1)「単板ガラス2枚を組み合わせたもの」は、中間部にブラインドが設置されたものを含むものとする



【防火性能】

遮炎性能を有する防火設備(遮炎時間20分間)

※建築基準法第2条九号のニ/ロ。

火災時の類焼防止目的に「防火地域」「準防火地域」が定められ、設置場所により防火設備の使用が義務付けられています。



※一部機種・サイズで上記性能に該当しないものがあります。※窓の性能表示マーク(性能ピクト)は(一社)日本サッシ協会が窓の性能を普及促進する目的で定めた登録商標です。



【耐風圧性能】

※一部窓種・サイズを除きます。

■ S-3

3階建ての建物や、最大瞬間風速51m/sの強風に耐えることのできる性能を実現しています。



【気密性能】

※一部窓種を除きます。

■ A-4

外気の流入を防止して高い気密性を発揮するエアタイト構造を採用しています。



【遮音性能】

※一部窓種を除きます。

住宅性能表示 音環境 透過損失等級(外壁開口部)等級3

※住宅型式性能認定による

室外からの騒音を軽減し、室内の音漏れを抑えます。等級3の窓では、30dBの音を遮る性能を持っています。



【水密性能】

※一部窓種を除きます。

■ W-4

1時間当たり240mmの降雨時に、風速16~29m/s程度の風が吹いても、屋内への雨水浸入を防ぎます。

Low-E複層ガラス(遮熱タイプ) - オプション -

日射熱を遮って室内を涼しく保つ

日射遮蔽型
η値0.49以下

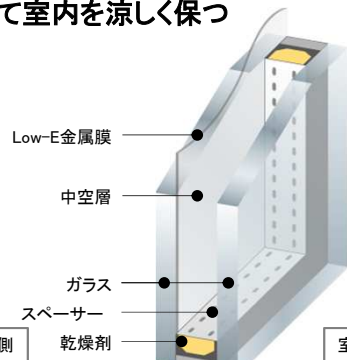

■カラーバリエーション



室外側ガラスをLow-E金属膜でコーティングし、太陽の熱線を約50%カット。冷房効果を高め、西日対策や紫外線による室内の色褪せ防止になります。



■熱の流入、流出を防ぎます

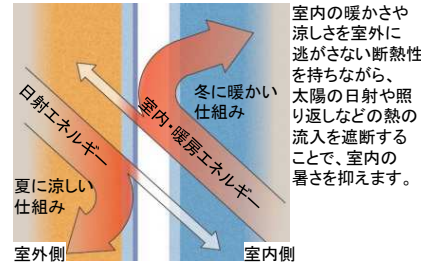

室内の暖かさや涼しさを室外に逃がさない断熱性を持ちながら、太陽の日射や照り返しなどの熱の流入を遮断することで、室内の暑さを抑えます。

■遮熱性 真夏の強い太陽熱を外側で反射。

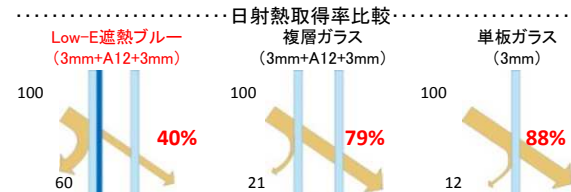

■UVカット 採光性を損なうことなく紫外線の透過を防ぎ、人や家具などに与えるダメージを大幅に軽減します。

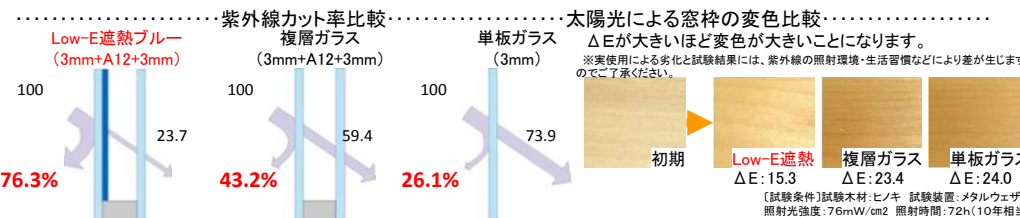

Low-E複層ガラス(断熱タイプ)

日射熱を取り込んで外に逃がさない

日射遮蔽型
η値0.49以下

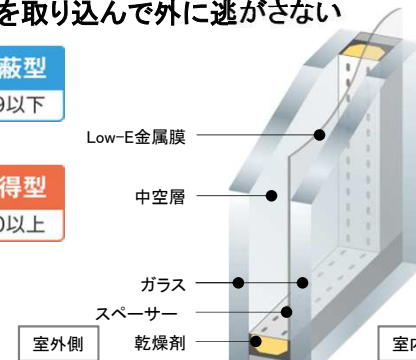

■カラーバリエーション

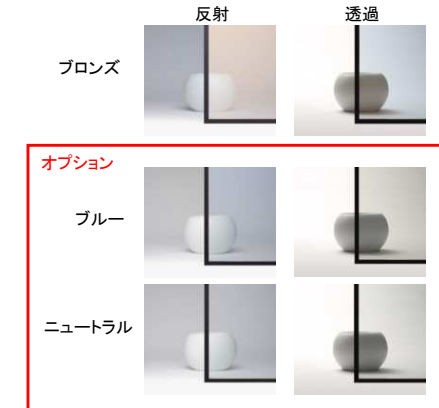

室内側ガラスをLow-E金属膜でコーティングすることによって暖かい太陽光を取り込み、室内の暖房熱を逃がさない複層ガラスです。



■室内側に太陽光を取り込み、暖房熱を外へ逃がしません。

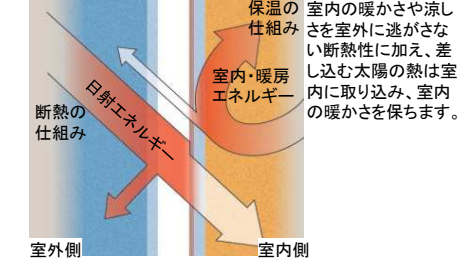

室内の暖かさや涼しさを室外に逃がさない断熱性に加え、差し込む太陽の熱は室内に取り込み、室内の暖かさを保ちます。

■サーモグラフィカメラによる窓辺の温度比較

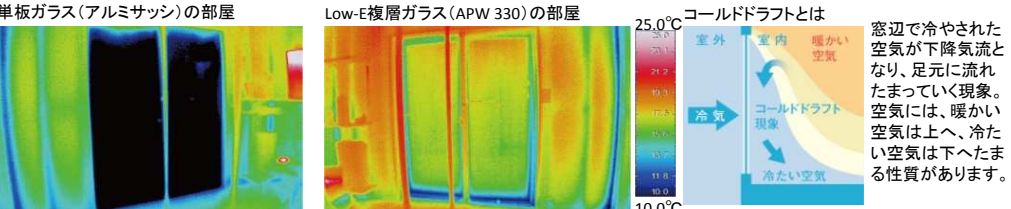

コールドドラフトが起こり、床が冷やされて温度コールドドラフトを抑え、床が暖かい温度を保ち、下がりに室内全体の温度低下が見られます。っており室内全体も温かく保たれています。

■Low-E複層ガラス使用サッシと一般サッシの防露性能比較 (社内試験)(試験条件)室内温度:20℃/室外温度:0℃/相対湿度:50%

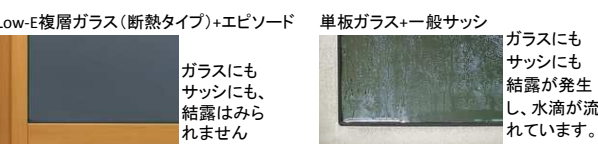

■ガラス別結露低減効果比較

ガラス	結露発生外気温
Low-E複層ガラス (3ミリ+A12+3ミリ)	-22℃
複層ガラス (3ミリ+A12+3ミリ)	-5℃
単板ガラス	8℃

【室内側条件】
温度: 20℃/
湿度: 60%
(当社解析結果による)

断熱玄関ドア ヴェナート Venato D30

4つのテイストからなる多彩なラインナップをご用意。一人ひとりの「自分らしさ」を表現する玄関ドア選びをお手伝いします。



- 断熱 D2・D4
- 2ロック
- 脱着 サムターン
- 不正開放 防止機構
- 鎌錠
- スマート コントロールキー
- 通風・ロック機構付 ドアガード
- 防犯建物 部品仕様
- 通風 デザイン

■ハンドル

□オプション
 □スマートコントロールキー
 ※電池式の場合はボタンを押してからカード(シール)を近づけてください。
 □ポケットKey □ビットKey

※電池式の場合 ※電池式の場合 ※電池式の場合

ポケットKey ※リモコン
 カードキー シールキー

□手動錠

- 丸型ストレート
- 角型ストレート
- ロート アイアン頭
- クラシック
- レバーハンドル (洋風)
- レバーハンドル (モダン)

※シンダラーはゴールドも選べます。

ウェーブキー
 ディンプルキー

■性能

耐風圧性:S-2 気密性:A-4 水密性:W-2
 遮音性:住宅性能表示 音環境 透過損失等級(外壁開口部)等級2 ※住宅型式性能認定による。
 断熱性と日射熱取得率
 【平成28年省エネルギー基準】建具とガラスの組合せによる熱貫流率および日射熱取得率 ※1

建具の仕様	ガラスの仕様	中空層の仕様		開口部の熱貫流率[W/(m ² K)]		開口部の日射熱取得率[%]	備考
		ガス封入	中空層の厚さ	遮蔽物なし	風除室あり		
枠: 金属製断熱構造、木と金属との複合材料製又は樹脂と金属との複合材料製 戸: 金属製断熱フラッシュ構造の戸	Low-E複層ガラス ガラスのないもの	されていない	10mm以上	2.33	1.89	0.079	・D2仕様 ・適用デザイン: 全デザイン
枠: 指定しない 戸: 金属製フラッシュ構造の戸	複層ガラス ガラスのないもの	されていない	4mm以上	4.07	2.90	0.138	・D4仕様 ・適用デザイン: E06デザインを除く全デザイン
				4.07	2.90	0.138	

熱貫流率(建具の仕様と合致しないもの※2)
 熱貫流率W/(m²K) 4.07以下
 ・D4仕様
 ・適用デザイン: E06デザイン

※D3仕様もご用意しています。注1)「ガス」とは、アルゴンガスまたは熱伝導率がこれと同等以下のものをいいます。
 ※1: 国立研究開発法人建築研究所ホームページ内「平成28年省エネルギー基準に準拠したエネルギー消費性能の評価に関する技術情報(住宅)」による。
 ※2: 記載している熱貫流率の値は全て、代表評価モデルの「JISA4710建具の断熱性試験方法」または「JISA2102窓およびドアの熱性能-熱貫流率の計算」に準拠した自社計算プログラムにより確認した結果です。
 ※【平成28年省エネルギー基準】では、上記の数値を用いた適合評価が必要です。
 ※一部規格・サイズで上記性能に達しないものがあります。
 ※気象・立地の条件によっては、枠とドア本体のすき間やガラス、パネルの経絡まわりから室内側の土間に水が入ってくるおそれがあります。
 ※【気密性・水密性】ポスト付子扉は対象外です。

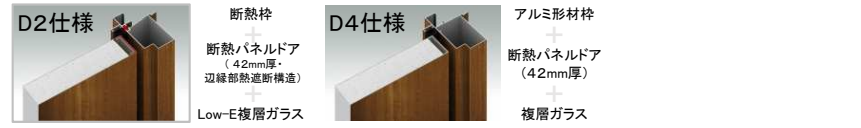

■デザイン

ナチュラル

シンプル

シック

エレガント

通風仕様

※E06・E82デザインはD4仕様のみ設定です。

■枠バリエーション

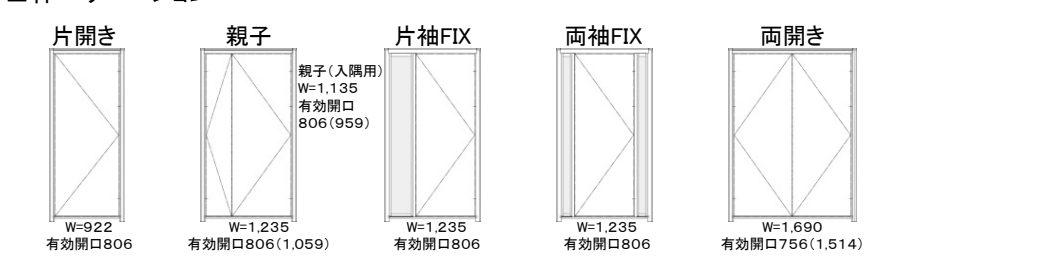

※片袖FIX・両袖FIXにBJ色・QS色の設定はありません。()内の寸法は子扉を開けた際の寸法です。枠バリエーションの設定の有無はカタログをご確認ください。

■カラーバリエーション

※カラーバリエーションはデザインにより設定の有無があります。詳しくはカタログをご確認ください。

JJ バニラウォールナット	AM ダージリンウォールナット	XP ココナッツチェリー	HV ビターストーン	S1 ビュアシルバー
BQ シナモンオーク	DP ガナッシュウォールナット	BJ アイズブルーノーチェ	LU サファイアブルー	H2 プラチナステン
BV ハニーチェリー	Z9 ショコラウォールナット	QS オリーブグリーン	KR ルビーレッド	K5 カームブラック
BE マキアートパイン	W6 桑炭(クワタン)	A8 スモークヒッコリー	HN F09専用色 ツートンテラコッタ	Z3 F81・F82・C81専用色 ブリリアントシルバー
KE キャラメルチーク		AF ガトアカシア	DM F10専用色 ツートンダークウォールナ	

国土交通大臣認定 防火設備
断熱玄関ドア ヴェナート

Venato D30 防火ドア

個別の商品毎に20分の防火性能について国土交通大臣の認定を受けた商品です。



断熱 D2・D4	2ロック	脱着 サムターン	不正開放 防止機構	鎌錠
スマート コントロールキー		通風・ ロック機構付 ドアガード	防犯建物 部品仕様	通風 デザイン

■ 設定あり ■ 設定なし

■ ハンドル

□ オプション
 □ スマートコントロールキー
 □ ポケットKey □ ビタットKey

※電池式の場合はボタンを押してからカード(シール)を近づけてください。
 ※電池式の場合 ※電池式の場合 ※電池式の場合

ポケットKey ※リモコン
 カードキー
 シールキー
 カードキー
 シールキー

□ 手動錠

□ 丸型ストレート □ 角型ストレート □ ロート アイアン調 □ クラシック □ ロペーパーハンドル (洋風)

□ ロペーパーハンドル (モダン)

ウェーブキー
 ディンプルキー

※シンダーはゴールドも選べます。

■ 性能

耐風圧性:S-2 気密性:A-4 水密性:W-2
 遮音性:住宅性能表示 音環境 透過損失等級(外壁開口部)等級2 ※住宅型式性能認定による。

断熱性と日射熱取得率

【平成28年省エネルギー基準】建具とガラスの組合せによる熱貫流率および日射熱取得率 ※1

建具の仕様	ガラスの仕様	中空層の仕様		開口部の熱貫流率[W/(m ² ・K)]		開口部の日射熱取得率[η]	備考
		ガス(空気)の封入	中空層の厚さ	遮断物なし	風除室あり		
枠:金属製熱遮断構造、木と金属との複合材料製又は樹脂と金属との複合材料製 戸:金属製断熱フラッシュ構造の戸	Low-E複層ガラス	されていない	10mm以上	2.33	1.89	0.079	・D2仕様 ・適用デザイン:全デザイン
	ガラスのないもの	-	-	2.33	1.89	0.079	
枠:指定しない 戸:金属製断熱フラッシュ構造の戸	複層ガラス	されていない	4mm以上	4.07	2.90	0.138	・D4仕様 ・適用デザイン:全デザイン
	ガラスのないもの	-	-	4.07	2.90	0.138	

防火 遮炎性能を有する防火設備(遮炎時間20分間) ※建築基準法第2条九号の二/□

注1:「ガス」とは、アルゴンガスまたは熱伝導率がこれと同等以下のものをいう。
 ※1:国立研究開発法人建築研究所ホームページ内「平成28年省エネルギー基準に準拠したエネルギー消費性能の評価に関する技術情報(住宅)」による。

※【平成28年省エネルギー基準】では、上記の数値を用いた適合評価が必要です。
 ※一部仕様・サイズで上記性能に達しないものがあります。
 ※気象・立地の条件によっては、枠とドア本体のすき間やガラス、パネルの経緯まわりから室内側の土間に水が入ってくるおそれがあります。

D2仕様 断熱枠 断熱パネルドア (42mm厚・辺縁部熱遮断構造) Low-E網入複層ガラス

D4仕様 アルミ材枠 断熱パネルドア (42mm厚) Low-E網入複層ガラス

■ デザイン

ナチュラル ナチュラル

シンプル シンプル

シック シック

エレガント エレガント

通風仕様 通風仕様

N04 N08 N12 F03 C02 C06 C10 E01 E08 E12 N05T F03T C07T

N05 N09 N13 F05 C03 C07 N06T F05T C08T

N06 N10 N14 F06 C04 C08 N07T F06T C09T

N07 N11 F08 C05 C09 E04 E10 N11T C04T E09T

N08 N12 F09 C06 C10 E05 E11 N12T C05T E10T

■ 枠バリエーション

片開き 親子

親子(内開用)
 W=1,135
 有効開口 806(959)

W=922 有効開口806 W=1,235 有効開口806(1,059)

※()内の寸法は子扉を開けた際の寸法です。枠バリエーションの設定の有無はカタログをご参照ください。

■ カラーバリエーション

※カラーバリエーションはデザインにより設定の有無があります。詳しくはカタログをご確認ください。

JJ バニラウォールナット	AM ダーゼリンウォールナット	XP ココナツチェリー	HV ビターストーン	S1 ピュアシルバー
BQ シナモンオーク	DP ガナッシュウォールナット	BJ アイズブルーノーチェ	LU サファイアブルー	H2 プラチナステン
BV ハニーチェリー	Z9 ショコラウォールナット	QS オリーブグリーン	KR ルビーレッド	K5 カームブラック
BE マキアートバイン	W6 桑炭(クワタン)	A8 スモークピッコリー		
KE キャラメルチーク		AF ガトーアカシア		

NEWコンコードは、毎日快適に使えて、家族みんなに便利な機能が満載です

□断熱タイプ

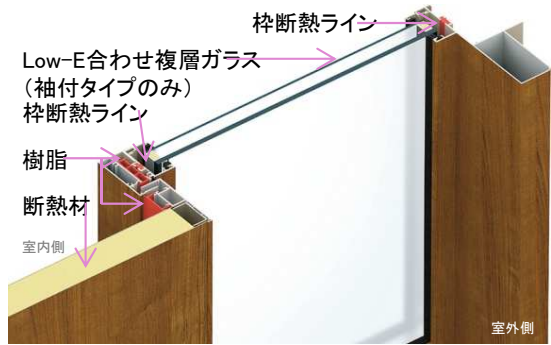

断熱性能

熱貫流率(U値)
2.31
[W/(m²・K)]

※袖付タイプLow-E複層通風デザイン (B51・W51)を除く全デザイン

□アルミタイプ

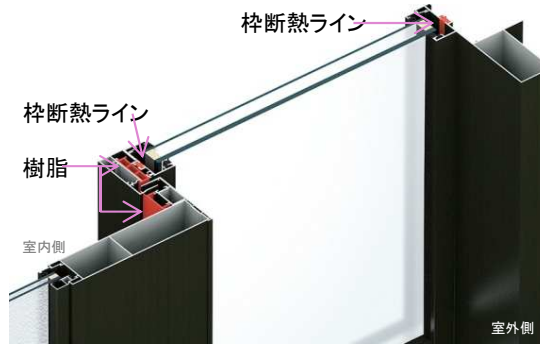

断熱性能

熱貫流率(U値)
4.07
[W/(m²・K)]

※全デザイン (Low-E複層ガラスを使用した場合)

熱貫流率(U値)
3.09
[W/(m²・K)]

※外引込みタイプ通風デザイン (B51・W51)を除く全デザイン

■基本性能

耐風圧性	S-2
気密性	A-4

【平成28年省エネルギー基準】建具とガラスの組合せによる熱貫流率※1

桝と戸の仕様	ガラスの仕様	中空層の仕様		開口部の熱貫流率 [(W/m ² ・K)]		備考
		ガス ¹⁾ の封入	中空層の厚さ	付属部材なし	風除室あり	
桝: 金属製断熱構造の桝 戸: フラッシュ構造の戸	Low-E複層ガラス	—	10mm以上	3.49	2.59	断熱タイプ全デザイン
	複層ガラス	—	12mm以上	3.49	2.59	
	ガラスのないもの	—	—	3.49	2.59	
金属製建具	Low-E複層ガラス	されていない	5mm以上10mm未満	4.07	2.90	アルミタイプ全デザイン
	複層ガラス	—	4mm以上10mm未満	4.65	3.18	

注1)：「ガス」とは、アルゴンガス又は熱伝導率がこれと同等以下のものをいう。
 ※1 国立研究開発法人 建築研究所ホームページ内「平成28年省エネルギー基準に準拠したエネルギー消費性能の評価に関する技術情報(住宅)」に準じています。
 建具の構成上は上記の性能値になりますが、試験または計算により下記の各性能値を満たしていることを確認しています。※2
熱貫流率(断熱タイプ)

2.31	・袖付タイプ Low-E複層 通風デザイン(B51, W51)を除く全デザイン
2.76	・袖付タイプ Low-E複層 通風デザイン(B51, W51) ・袖付タイプ 複層 通風デザイン(B51, W51)
2.67	・袖付タイプ 複層 通風デザイン(B51, W51)を除く全デザイン
3.09	・外引込みタイプ 通風デザイン(B51, W51)を除く全デザイン
3.40	・外引込みタイプ 通風デザイン(B51, W51)

※2 記載している熱貫流率の値は全て、代表評価モデルの「JIS A 4710 建具の断熱性能試験方法」または「JIS A 2102 窓およびドアの熱性能-熱貫流率の計算」に準拠した自社計算プログラムにより確認した結果です。
 ●【平成28年省エネルギー基準】では、上記の数値を用いた適合評価が必要です。

- 一部機種・サイズで上記性能に該当しないものがあります。
- 気象・立地の条件によっては、桝とドア本体のすき間から室内側の土間に水が入ってくるおそれがあります。
- 凍結のおそれがある地域でのご使用はお避けください。

■出入りしやすい有効開口幅



間口にゆとりがあるので、車いすやベビーカーなどでも余裕をもって出入りできます。

■自動で閉まるクローザー



ドアから手を離すと自動で閉まるクローザーを標準装備。閉じ際約250mmから減速して静かに、確実に閉まります。

■跳ね返りを防ぐラッチ機構



ドアを閉める際の跳ね返りを防止するラッチ機構を搭載。ドア内部の鎌錠が作動することで確実に扉が閉まります。

■段差を低く抑えた下枠設計



下枠からレールをなくして、つまずきの原因となる段差を抑えました。汚れがたまりにくいので、お掃除もラクラクです。

■袖部のガラス※には防犯性の高いガラスを採用※ガラス入桝の場合



■通風タイプのドアならドアを閉めたまま手軽に換気できます





Z9: ショコラウォールナット



AR: バニラウォールナット



BE: マキアートパイン



H2: プラチナステン



BE: マキアートパイン



JZ: ピターストーン



W6: 桑炭

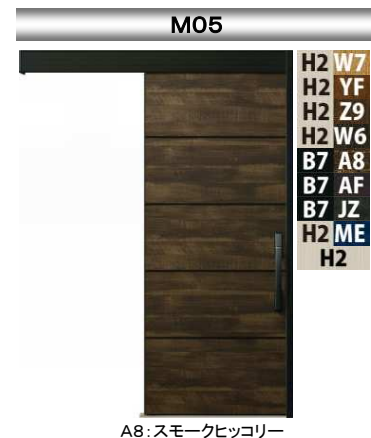

A8: スモークヒッコリー



Z9: ショコラウォールナット

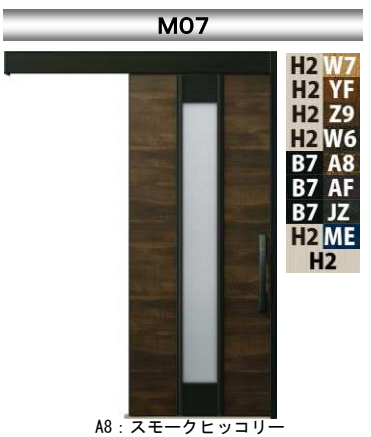

A8: スモークヒッコリー



BE: マキアートパイン

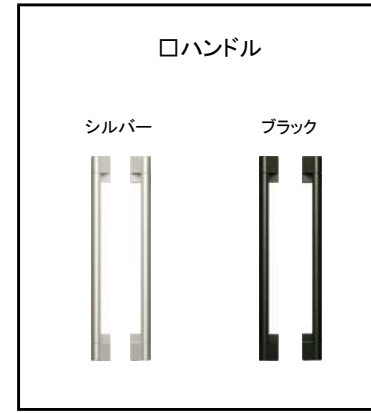

「大臣認定を取得した防火性能」で安心と快適性を両立させた防火ドアGシリーズ コンコード

個別認定防火構造の特長

個別の商品毎に20分の防火性能について国土交通大臣の認定を受けた商品です。防火性能を高めるための様々な特長があります。



□扉倒れ防止構造

倒れ防止金具
扉上部には倒れ防止金具を取付けました。熱で戸車が溶けても、倒れる心配がありません。

□難燃材料の採用

加熱発泡材貼付
火災の際の高熱で膨張することで、すき間をふさいで炎がもれるのを防ぐとともに、部材を熱から保護します。

□ラッチ機構採用

ラッチ機構標準装備
扉が閉まっている時はラッチがかかり、扉を枠に拘束して炎がもれるのを防ぎます。

□補強材追加

スチール補強芯材
枠内や採光部のガラスの周囲にスチールの補強芯材を採用し、熱による変形を防いでいます。

□ガラス脱落防止構造

ガラス支持部追加
火災の際の熱で扉が変形しても、ガラスが脱落しないようしっかり支える部品を追加しました。

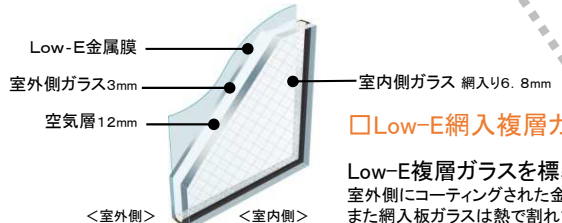

□Low-E網入複層ガラス

Low-E複層ガラスを標準採用。
室外側にコーティングされた金属膜により高い断熱効果があります。また網入板ガラスは熱で割れても脱落せず、炎を侵入させません。

コンコードは、毎日快適に使えて、家族みんなに便利な機能が満載です。

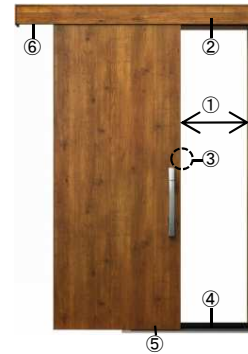

■基本性能

耐風圧性	S-2				
気密性	A-4				
【平成28年省エネルギー基準】建具とガラスの組合せによる熱貫流率および日射熱取得率 ^{※1}					
建具の仕様	ガラスの仕様	中空層の仕様	開口部の熱貫流率 W/(㎡・K)	開口部の日射熱取得率 [%]	
枠・金属製断熱構造の枠	Low-E複層ガラス	ガラスの封入 されていない	中空層の厚さ 10mm以上	断熱材無し	断熱材あり
枠・プラスチック構造の枠	ガラスのないもの	—	—	3.49	2.59
				0.119	0.119

※1 国立研究開発法人 建築研究所ホームページ内「平成28年省エネルギー基準に準拠したエネルギー消費性能の評価に関する技術情報(住宅)」による。
注：「ガラス」とは、熱伝導率がこれと同等以下のものをいう。
建具の構成上上記の性能値になりますが、試験または計算により下記の各性能値を満たしていることを確認しています。^{※2}

熱貫流率(断熱タイプ)

熱貫流率 W/(㎡・K) 3.22

※2 記載している熱貫流率の値は、代表仕様モデルのJIS A 4710 建具の断熱試験方法またはJIS A 2102 窓およびアの断熱性能-熱貫流率の計算に準拠した自社計算プログラムにより確認した結果です。
【平成28年省エネルギー基準】では、上記の数値を用いた適合評価が必要です。

- 一部機種・サイズで上記性能に該当しないものがあります。
- 気象・立地の条件によっては、枠とドア本体のすき間から室内側の土間に水が入ってくるおそれがあります。
- 凍結のおそれがある地域でのご使用はお避けください。



①出入りしやすい有効開口幅

開口幅開口にゆとりがあるので、車いすやベビーカーなどでも余裕をもって出入りできます。



②自動で閉まるクローザー

ドアから手を離すと自動で閉まるクローザーを標準装備。閉じ際約250mmから減速して静かに、確実に閉まります。

※防火認定上、クローザーは必須です。



③跳ね返りを防ぐラッチ機構

ドアを閉める際の跳ね返りを防止するラッチ機構を搭載。ドア内部の錠錠が作動することで確実に扉が閉まります。



④段差を低く抑えた下枠設計

下枠からレールをなくして、つまずきの原因となる段差を抑えました。汚れがたまりにくいので、お掃除もラクラクです。



従来品
設置場所によっては通常の作業の他に別途施工が必要でした。

防火ドアGシリーズ コンコード
たて枠をなくし下枠を短くすることで施工が容易に。

⑤たて枠をなくし下枠を短くすることで施工性を向上



⑥簡単調整

ドアの取付位置やドアが閉まる際の速度はスパナやドライバーで簡単に調整できます。

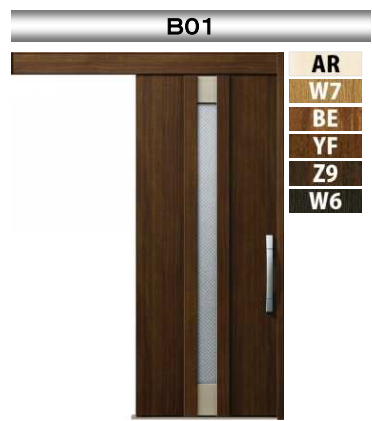

B01

- AR
- W7
- BE
- YF
- Z9
- W6

Z9 : ショコラウォールナット

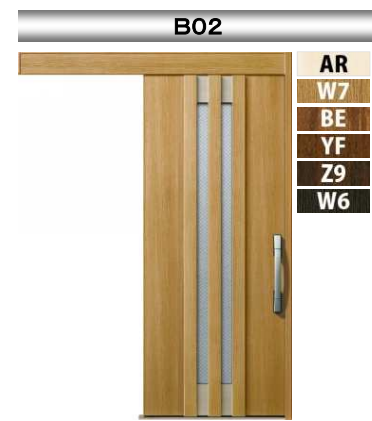

B02

- AR
- W7
- BE
- YF
- Z9
- W6

W7 : ハニーチェリー

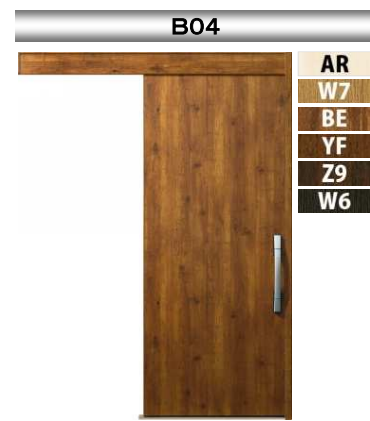

B04

- AR
- W7
- BE
- YF
- Z9
- W6

BE : マキアートパイン



B05

- H2 AR
- H2 W7
- H2 BE
- H2 YF
- H2 Z9
- H2 W6
- H2

H2 : プラチナステン

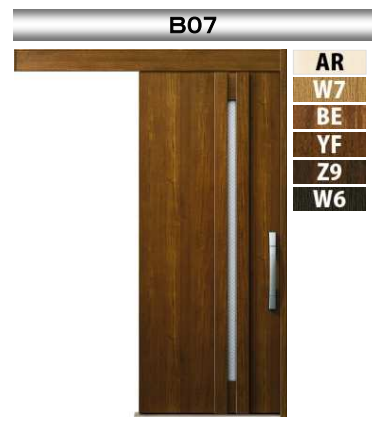

B07

- AR
- W7
- BE
- YF
- Z9
- W6

YF : キャラメルチーク



M01

- H2 W7
- H2 YF
- H2 Z9
- H2 W6
- B7 A8
- B7 AF
- B7 JZ
- H2 ME
- H2

W6 : 桑炭



M02

- H2 W7
- H2 YF
- H2 Z9
- H2 W6
- B7 A8
- B7 AF
- B7 JZ
- H2 ME
- H2

ME : チェックブルー



M05

- H2 W7
- H2 YF
- H2 Z9
- H2 W6
- B7 A8
- B7 AF
- B7 JZ
- H2 ME
- H2

A8 : スモークヒッコリー

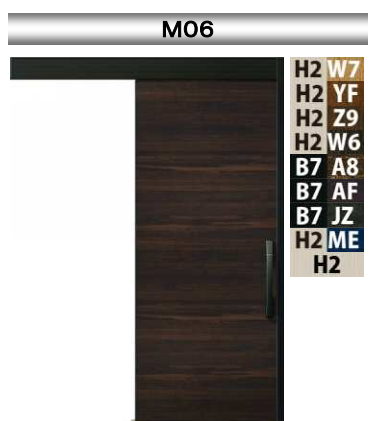

M06

- H2 W7
- H2 YF
- H2 Z9
- H2 W6
- B7 A8
- B7 AF
- B7 JZ
- H2 ME
- H2

AF : ガトーアカシア

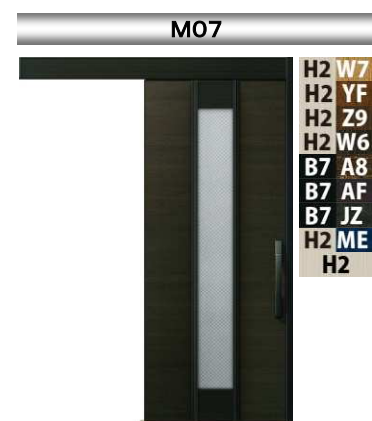

M07

- H2 W7
- H2 YF
- H2 Z9
- H2 W6
- B7 A8
- B7 AF
- B7 JZ
- H2 ME
- H2

JZ : ビターストーン



E02

- AR
- W7
- BE
- YF
- Z9
- W6

AR : ハニラウォールナット

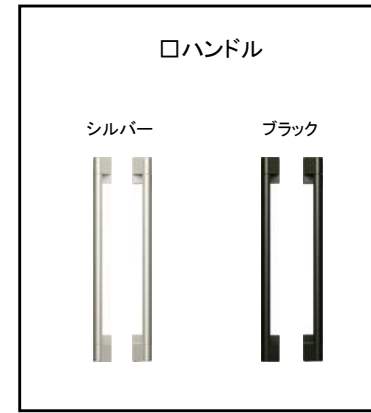

□ハンドル

シルバー

ブラック